

# 사용설명서

수소알칼리환원수기

식품의약품안전처제조허가 : 제889호  
 의 료 기 기 제 조 인 증 : 제 인09-387호  
 품 목 명 : 알칼리이온수생성기



**Model : BTM-207E**



## 상수도 전용

- \* 본 제품의 전면부에 보호 비닐 테이프가 부착되어 있습니다.
- \* 본 제품은 “의료기기”이며, “사용상의 주의사항” 과 “사용방법” 을 잘 읽고 사용하십시오.
- \* 본 설명서를 잘 보관하시고 필요할때 읽어 주십시오.
- 보증서는 판매점 등 기록사항을 빠짐없이 기록하신 후 보관하십시오.
- 본 제품은 의료기기로서 설치 및 사용방법이 올바르지 않아 발생하는 고장이나 사고에 대해서는 당사가 책임지지 않습니다.



## 사용설명서에 대하여

### 1.1 일반사항

이 문서는 저작권에 의해 보호되는 소유권 정보가 포함되어 있다.

이 사용설명서는 BTM-207E과 함께 사용자에게 제공된다.

이 사용설명서는 오직 BTM-207E에 대한 것만 포함하고 있으며, 다른 회사의 제품에 대해서는 제공하지 않는다.

이 설명서를 분실하거나 손상되었을 때, 본 제조사에게 연락하면 다시 제공받을 수 있다.

이 사용설명서는 주의사항에 대해 설명하고 있으며, BTM-207E를 사용하는 동안에 사용자가 인식해야 하고

주의를 기울여야 하는 가능위험성에 대해 설명하고 있다.

사용자가 어떤 문의 사항이 있거나 제품에 대한 자세한 정보가 필요하면 연락처 정보를 참조하거나 고객 서비스 센터에 문의하시기 바랍니다.

### 1.2 품질보증

이 문서의 내용은 통보 없이 변경 될 수 있다.

제조사는 이 사용설명서에 포함 된 정보를 제외한 다른 성능 규격 또는 다른 정보의 사용에 따라 발생하는 모든 결과적인 문제, 손실 또는 손해에 대해 책임지지 않는다.

### 1.3 개정 연혁

이 문서에 표시된 부품 번호 및 개정 번호는 현재 버전을 나타냅니다.

부품 번호 또는 문서의 기술적 내용에 큰 변화가 있을 때, 버전 번호가 변경 될 수 있습니다.

저희 **바이온텍 알칼리 이온수생성기**를 이용해 주셔서 감사합니다.

이 사용설명서는 잘 보관하여 주십시오. 사용 중에 모르는 사항이 있을 때나 기능이 제대로 발휘되지 않을 때 많은 도움이 될 것입니다.



## 바이온텍 알칼리 이온수생성기의 특징과 장점

GMP 마크는 알칼리 이온수생성기의 기준 및 규격에 적합한 알칼리 이온수생성기에 부여하는 식품의약품안전처 인증마크입니다.

GMP 마크가 있는 알칼리 이온수생성기는 안심하고 사용하십시오.

## 알칼리이온수기란?

◆ 먹는 물을 전기분해하여 pH8.5초과~10.0까지의 알칼리 이온수를 생성하는 기기이며, 위장증상(만성설사, 소화불량, 위장 내 이상발효, 위산과다)개선에 도움이 되는 음용수를 생성하는 기기입니다.

### ◆ 알칼리이온수의 다양한 활용법



#### 밥 지을 때

밥 짓는 쌀을 불에 안치기 전에 알칼리수에 약30~60분 미리 불려서 밥을 지을 수 있습니다.



#### 커피, 홍차 등

커피, 홍차 등 차를 우려내는데 사용할 수 있습니다.



#### 과음, 숙취

취침전이나 아침 공복시에 약1~2잔 음용합니다.



#### 각종 요리

죽순, 나무순, 토란, 생선 및 각종 요리에도 사용할 수 있습니다.



#### 식물

종자를 알칼리이온수에 담갔다가 파종할 수 있으며, 삼목, 점목시에도 사용할 수 있습니다.



#### 술, 칵테일

술, 칵테일 등 음류에 사용할 수 있습니다.



#### 유아분유

분유를 약 알칼리이온수로 탈 수 있습니다.



#### 야채, 과일

각종 야채나 과일을 알칼리이온수로 씻어 보관 할 수 있습니다.

## BTM-207E 제품 소개



### 알칼리수/산성수/정수를 사용가능한 이온수기

정수 및 알칼리 이온수, 산성수 모두 추출이 가능하여 다양한 기능 및 건강까지 챙길 수 있는 알칼리 이온수기입니다.



### 우수한 전해 환원력

이온수기의 핵심부품은 전해조에 있습니다. 바이오택만의 기술 소재인 백금 티타늄을 사용, 물의 클러스터를 작게 하였으며, 우수한 전해환원력을 자랑합니다.



### 고품격 복합 필터

필터의 핵심 소재인 활성탄 및 중금사를 사용 중금속 및 바이러스까지 걸러주는, 여러 단계의 뛰어난 정수능력으로 더 깨끗하고 순도 높은 이온수를 생성합니다.



### 간편하고 편리한 필터 교환방식

누구나 손쉽게 교환할 수 있도록 간편한 필터 교환방식으로 설계하여 편리함을 더했습니다.



### 자동세정기능

일정유량 사용시마다 자동 세정이 되어 안정적인 전해조 성능을 유지할 수 있으며, 사용중 세정 되기 때문에 사용이 편리할 뿐만 아니라 세정 효과가 매우 뛰어납니다.



### 적정 pH자동 맞춤

가정마다 공급되는 물의 양은 지역과 상황에 따라 달라질 수 있으므로 같은 pH단계를 선택하더라도 농도가 더 열거나 진해질 수 있습니다. 바이오택만의 기술로 공급유량 변동에 관계없이 자가진단 기능에 의해 적정 pH농도를 자동으로 조절, 고순도의 이온수를 생성합니다.



### 인공지능 센서 시스템

반도체 회로에 의한 자가진단 시스템으로 작동기능의 오작동으로 인한 에러 발생시 LCD표시창을 통해 문자로 알려줘 관련 진단과 원인 조치가 편리하고 쉽습니다. 또한 과전류에 의한 오작동시 자가진단하여 전류를 차단하는 자기방어시스템을 갖추었습니다.

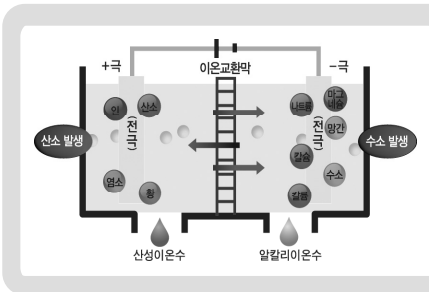

### ◆ 알칼리이온수의 생성원리

이온수기 내에 물을 전기분해 할 수 있는 전해조가 있습니다. 물속에 있는 칼슘, 마그네슘, 칼륨, 철분, 염소, 황 등의 미네랄은 각각 +, - 전기성질을 갖는데 이 성질을 이용하여 전해조 내 전극판으로 전류를 발생시키면 음극쪽으로 이동하는 이온은 칼슘, 나트륨, 마그네슘 등의 양이온성 미네랄이며 양극쪽으로 이동하는 이온은 염소, 황, 인 등의 음이온성 미네랄입니다. 이때 음극의 전극판에서 생성된 물은 알칼리 이온수이고, 양극의 전극판에서 생성된 물은 산성이온수입니다.

사용설명서에 제품보증서가 포함되어 있습니다.사용전에 “사용설명서” 를 반드시 읽고 정확하게 사용하여 주십시오. 읽고 난 뒤에는 제품을 사용하는 사람이 항상 볼 수 있는 곳에 보관해 주십시오.주의 : 제품을 고장없이 오래 사용하시려면 사용설명서를 꼭 읽어 주십시오.

# 차례



- 제품설치는 이 설명서에 따라 올바르게 설치하십시오.  
\* 배관공사는 모든 건축법, 수도법 및 각 도시의 조례규정에 준하여 설치하여 주십시오.
- \* 전기공사가 필요할 경우에는 전기공사업법에 준하여 설치하여 주십시오.
- 최종점검시 누수, 동작 및 통수량은 반드시 확인하여 주십시오.
- 설치완료 후 사용설명서, 보증서, pH측정시액 등은 반드시 고객에게 전달하여 주십시오.
- 지역 수질에 따라서는 지정의 pH가 나오지 않을 수 있습니다.  
특히, 지하수를 공급수로 하는 지역에서는 설치 전에 산도측정을 하여 주십시오.
- 설치 규정에 따르지 않고 설치하여 발생하는 고장이나 사고에 대해서는 당사가 책임을 지지 않으므로 사전점검을 철저히 하여 주십시오.

## 1. 안전을 위한 주의사항 5

- 안전상의 경고-5
- 전원관련-5
- 설치관련-7

## 2. 부속품 13

## 3. 제품 각부의 명칭 및 설명 14

## 4. 설치 시 확인사항 16

## 5. 사용하시기 전에 20

- 사용전 주의사항-20
- 사용시 주의사항-21

## 6. 이온수 생성방법 22

- 알칼리이온수 선택-22
- 산성이온수 선택-22
- 정수 선택-23
- pH값(이온농도) 측정방법-23

## 7. 필터 교환시기와 방법 24

## 8. 이온수에 대하여(알칼리수 음용법) 26

## 9. 고장이라고 생각하시기 전에 27

- 질문과 응답(Q&A)-27
- A/S에 대하여-29

## 10. 제품규격 32

## 11. 소비자 피해보상 안내 & 의뢰기기 및 전기용품, 폐기처리방안 33

## ● 제품 보증서 34



# 1 안전을 위한 주의사항



## 1 안전상의 경고

신체상의 위험이나 물질적 손해를 미연에 방지할 수 있는 사항을 명시한 「경고」, 「주의」, 「금지」, 「지시」로 구분합니다. 안전에 관련 중요한 내용으로 잘 읽어보시고 필히 지켜 주십시오.



경고

이 표시를 무시하고 잘못 사용하실 경우 인체에 치명적인 영향을 끼칠수 있는 가능성의 내용을 표시 합니다.



주의

이 표시를 무시하고 잘못 사용하실 경우 신체상의 장애나 물질 손해가 일어날 수 있는 가능성의 내용을 표시합니다.



금지

이 기호는 어떤 행위를 '금지'하는 표시입니다.



지시

이 기호는 어떤 행위를 '지시'하는 표시입니다.

## 2 전원 관련



교류 220V 이외에는 사용하지 마십시오.

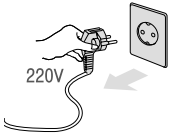

- 감전, 화재의 원인이 될 수 있습니다. ■ 제품이 정상적으로 작동을 하지 않습니다.
- 110V전원에서 승압용 트랜스를 220V로 승압해서 사용하지 마십시오.  
(한국 전력에 승압공사를 의뢰하여 220V로 승압 후 사용하십시오.)
- 수시로 전원플러그 및 전원코드의 상태를 꼭 확인하십시오.

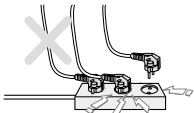

반드시 접지가 되는 정격 15A 이상의 교류 220V전용 콘센트에서만 사용해 주시고 한 콘센트에 여러 제품의 전원플러그를 동시에 꽂는 문어발식으로 사용하지 마십시오.

- 여러 제품과 함께 사용하거나 다른 기구에 사용하면 발열 및 발화, 감전의 원인이 됩니다.
- 수시로 콘센트 상태를 꼭 확인하십시오.
- 전원플러그에 이물질이나 물기가 묻어있는 경우에는 잘 닦은 다음 사용하십시오.
- 연장코드도 15A이상의 것을 사용하여 주십시오.

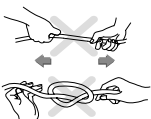

전원코드를 무리하게 구부리거나 묶거나 잡아당기지 마십시오.

- 감전이나 쇼트로 인해 화재의 원인이 될 수 있습니다. 수시로 전원코드 상태를 꼭 확인하십시오.

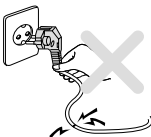

전원코드나 전원플러그가 파손되었거나 콘센트가 흔들릴 때는 사용을 중지하고, 고객센터상 (1588-3853)로 문의 바랍니다.

- 제품 사용 중 사용상의 부주의로 전원 코드의 피복이 벗겨지거나 찢힐 경우 화재 및 감전의 원인이 될 수 있으니, 수시로 전원코드와 전원플러그 콘센트의 상태를 꼭 확인하십시오.
- 전원코드나 전원 플러그가 파손된 경우에는 위험이 생기지 않도록 하기 위하여 제조사나 그 판매점 또는 유자격 기술자(서비스 기사)에 의뢰해 코드 교환을 하십시오.
- 반드시 지정된 서비스센터에서 수리하시기 바랍니다.
- 감전 및 누전, 화재의 원인이 됩니다.

# 1

## 안전을 위한 주의사항



전원플러그에 묻은 이물질은 물기가 없는 천으로 깨끗이 제거하여 주십시오.

- 감전, 쇼크, 발화 원인이 될 수 있습니다. 수시로 전원 플러그 상태를 꼭 확인하여 주십시오.

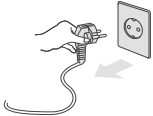

전원플러그를 뽑을 때에는 전원코드를 잡지 마시고 꼭 전원플러그를 잡고 뽑아주십시오.

- 전원코드에 충격이 가면 감전 및 화재의 원인이 될 수 있습니다. 수시로 전원플러그 및 전원 코드의 상태를 꼭 확인하십시오.



누수 및 세척(청소)시에는 반드시 플러그를 뽑아 주십시오.

- 감전 및 고장의 우려가 있습니다. 수시로 전원플러그 및 전원코드의 상태를 꼭 확인하십시오.

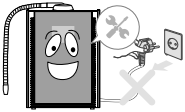

전원코드가 무거운 것에 눌리거나 날카로운 부위에 닿지 않도록 하시고 애완동물들에 의해 손상을 입지 않도록 주의하십시오.

- 코드손상으로 인한 감전이나 화재의 원인이 됩니다. 수시로 전원플러그 및 전원코드의 상태를 꼭 확인하십시오.



제품 수리, 점검 및 부품 교환 중에는 반드시 전원플러그를 빼 주세요.

- 감전, 쇼크, 발화 원인이 될 수 있습니다. 수시로 전원 플러그 상태를 꼭 확인하여 주십시오.



전원플러그를 콘센트에서 꽂거나 뺄 때는 손의 물기를 반드시 제거한 후 전원플러그를 잡고 꽂거나 뽑아 주십시오.

- 젖은 손으로 전원플러그를 뽑으면 감전의 원인이 될 수 있습니다.
- 무리하게 당겨 뽑으면 전원코드에 이상이 발생되어 누전 및 감전이 될 수 있습니다.
- 수시로 전원플러그 및 전원코드의 상태를 꼭 확인하십시오.

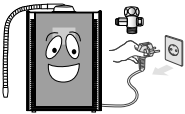

오랫동안 사용하지 않을 때는 수도관연결 아답타(소) 밸브를 잠그고, 전원플러그를 뽑아 주십시오.

- 감전 및 화재의 원인이 될 수 있습니다. 수시로 전원플러그 및 전원코드의 상태를 꼭 확인 하십시오.



울퉁불퉁 하거나 경사진 곳에 설치하거나 깔판, 방석, 장판 위에 설치하지 마십시오.

- 고장 및 소음의 원인이 될 수 있으며, 상해를 입을 수 있습니다.

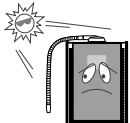

직사광선과 고온을 피해 설치해 주십시오.

- 변색, 탈색의 원인이 될 수 있습니다.

# 1 안전을 위한 주의사항



## 3 설치 관련

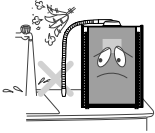

습기, 먼지가 많은 곳에는 설치하지 마십시오.

- 감전 및 화재의 원인이 될 수 있습니다.

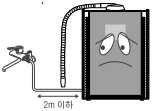

제품에 연결되는 원수 공급 호스의 길이는 수도관연결 아답타(소) 밸브에서 2m이하로 설치해 주십시오.

- 제품 성능 저하의 원인이 될 수 있습니다.

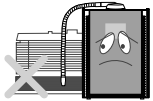

가스가 누출될 수 있거나 전열 기구와 가까운 곳에 설치하지 마십시오.

- 폭발이나 화재의 위험이 있습니다.

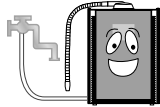

원수는 반드시 상수도를 사용하고, 수도관연결 아답타(소) 밸브는 냉수배관쪽으로 설치하십시오.

- 수도법 기준에 부적합한 원수는 사용하지 마시기 바랍니다.
- 필터의 교환시기는 지역별, 물사용 용량별로 차이가 날 수 있습니다.
- 온수배관에 설치시 필터손상 및 제품고장의 원인이 될 수 있습니다.

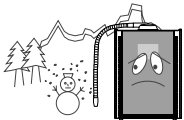

온도가 0°C이하로 내려 가는 곳은 설치를 피해주십시오.

- 필터 및 제품 내부의 결빙으로 제품 고장의 원인이 됩니다.
- 온도가 고온(40°C이상)인 장소에 설치를 피해주십시오.

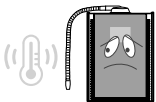

겨울철 주위온도가 0°C 이하로 내려갈 경우 필터 및 튜빙선 내부의 물이 얼어 파손되는 경우가 있으므로 제품 설치 장소 주위 온도가 0°C이하로 내려가지 않도록 주의하십시오.

- 주위온도가 0°C이하로 내려가 원수의 결빙으로 인한 원수 공급이 안되는 경우 안전을 위해 원수를 차단하여 주십시오.



제품 위에 전자렌지, 전기오븐, 토스트기 등의 전열 기구를 올려두거나 사용하지 마시고 촛불, 가스등, 라이터등의 인화성 물질을 올려놓지 마십시오.

- 전원코드에 충격이 가면 감전 및 화재의 원인이 될 수도 있습니다. 수시로 전원플러그 및 전원 코드의 상태를 꼭 확인하십시오.

# 1

## 안전을 위한 주의사항

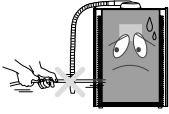

제품을 옮길 때 전원코드 및 연결호스를 당기거나 콕크 부위를 잡지마십시오.

- 고장 및 누수의 원인이 됩니다. 수시로 전원코드 및 호스연결 피팅 및 호스를 수시로 확인하십시오.

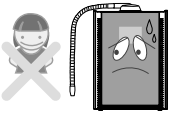

제품 사용중 제품 뒷면의 방열부는 뜨거우므로, 안전사고를 방지하기 위하여 손이나 기타 신체부위가 닿지 않도록 주의하십시오.

- 어린이 등이 기능조작부를 너무 자주 동작시키거나, 만지지 않도록 주의 하십시오.



제품위에 약품, 물통, 작은 금속류 등을 올려 놓지 마십시오.

- 제품 내부로 들어갈 경우 화재의 위험 및 제품이 손상될 수 있습니다.

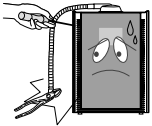

제품을 분해하거나 개조하지 마십시오.

- 화재 및 감전의 원인이 됩니다.
- 서비스 기사 이외의 사람이 분해하거나 수리하지 마십시오.
- 수리 및 고장 상담은 고객센터(1588-3853)로 연락하십시오.



제품 안쪽에서 물이 흘러 나오거나 주변에 물이 고여 있을 경우 수도관연결 아답터(원터치피팅) 밸브를 잠그고, 전원플러그를 뽑은뒤 고객센터(1588-3853)로 연락주십시오. (19페이지참조)

- 감전의 위험이 있습니다.

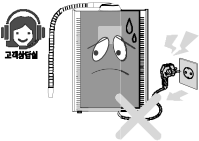

제품에서 타는 냄새나 연기가 나면 즉시 전원 플러그를 뺀 뒤 수도관연결 아답터(원터치피팅) 밸브를 잠근 후 고객센터(1588-3853)로 연락주십시오.

- 화재의 위험이 있습니다.

### 공간확보



플러그를 분리할 시 뽑기 힘든곳에 기기를 위치하지 마십시오.

- 비상시 플러그 분리가 어려우면 제품 혹은 안전에 문제가 발생할 수 있습니다.

※제품 설치 및 해체 시에는 바이온텍 고객센터(1588-3853)을 통해 서비스 기사가 설치 및 해체하도록 하십시오.



# 1 안전을 위한 주의사항

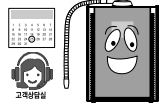

필터는 교환 주기에 맞춰 교체해 주십시오.

- 정수 성능 저하 및 냄새 발생의 원인이 될 수 있습니다.
- 필터 교환 주기는 24페이지를 참조하십시오.



필터는 반드시 바이온텍 정품필터를 사용하십시오.

- 바이온텍 정품 필터 이외의 필터 사용시 정수 성능 저하, 물맛이상 및 누수, 제품 고장의 원인이 됩니다.
- ※ 정품 필터 이외의 필터 사용시 A/S가 되지 않습니다.



벤젠, 신나 등을 이용하여 제품을 청소하지 마십시오.

- 제품 손상의 위험이 있습니다.



제품 사용중에 제품 뒷면의 호스를 뽑지 마십시오.

- 누수로 인한 제품고장의 원인이 됩니다.

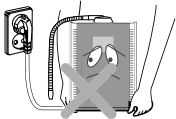

가동중에는 제품을 이동하지 마십시오.

- 전원이 연결된 상태에서 제품을 움직이거나 흔들지 말아주세요. 연결호스 빠짐 등으로 인한 제품 고장 및 누수의 원인이 됩니다.



이온수 및 정수 물을 어항 또는 수족관 등의 물갈이 용도로 사용하지 마십시오.

- 정수된 물은 물고기 환경에 적합하지 않을 수 있습니다. 경우에 따라 물고기가 죽을 수도 있습니다.

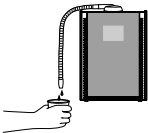

1일 이상 장기간 사용하지 않았을 경우, 재사용시 2~3잔 정도 물을 출수 또는 배수 후 이온수를 사용하십시오.

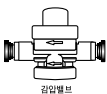

※ 별도구매품

아답터(월터치피팅), ASS' Y-브라켓, 규격호스 (1/4") 등은 소모품으로 안전을 위해 2년에 1회 이상 새 부품으로 교환하여 사용하십시오.

- 교환하지 않을시 누수로 인한 제품고장의 원인이 될 수 있습니다.

※ 제품구입처 문의 또는 A/S신청은 고객센터(1588-3853)로 연락주십시오.

# 1

# 안전을 위한 주의사항







## 4

## 주의사항

### 1. 안전표지

안전표지를 위한 심벌은 외장, 제품의 포장 그리고 본 사용설명서에 표시됩니다.

심벌은 중요한 주의와 충고를 사용자에게 제공합니다. 아래에 나오는 심벌을 주의 깊게 읽고, 제품의 사용과 보관을 위해 이 정보를 잘 활용해야 합니다.

	경고	이 안전표지는 경고를 의미합니다. 이는 손상 또는 제품 또는 사용자에게 비가역적인 손상을 일으킬 수 가능성 문제와 관련됩니다.
	주의	이 안전표지는 주의를 의미합니다. 이는 제품의 손상이나 사용자의 위험이 가능한 문제와 관련됩니다.
	금지	이 안전표지는 금지를 의미합니다. 이는 제품의 손상이나 사용자의 위험이 가능한 문제와 관련됩니다.
	의무적 행위	이 안전표지는 "사용 설명서를 참조하라."를 의미합니다.

\* 필요하다고 인정하는 경우, 제품에 대한 성능을 향상시키기 위한 개선과 관련하여, 제조사는 이미 판매된 제품과 동일한 사양의 변경 사항을 적용할 의무가 없습니다.

### 2. 제품관련 정보

#### 2.1 적용된 안전 규격

IEC 60601-1:32012	Medical electrical equipment-part 1: General requirements for basic safety and essential performance
IEC 60601-1-2:2007	Medical electrical equipment-part 1-2: General requirements for basic safety and essential performance - Collateral Standard: Electromagnetic disturbances - Requirements and tests
IEC 60601-1-6:2007	Medical electrical equipment-part 1-6: General requirements for basic safety - Collateral standard
IEC 62304:2006	Medical device software - Software life-cycle processes

#### 2.2 동작 환경조건

- 온도: 5 °C ~ 40 °C
- 상대습도: 15 %R.H ~ 85 %R.H (Non-condensing)
- 대기압: 760 kPa ~ 1060 kPa
- 고도: Less than 2,000 m
- 공급 수압 범위: 0.7 ~ 6.0kgf/cm<sup>2</sup> 이하

#### 2.3 보관 환경조건

- 온도: 0 °C ~ 50 °C
- 상대습도: 10 %R.H ~ 90 %R.H (Non-condensing)
- 대기압: 760 kPa ~ 1060 kPa

# 1

## 안전을 위한 주의사항



### 2.4 사용 원수 수질 기준

수도법 기준에 부적합한 원수는 사용하지 마시기 바랍니다. 기타수질(지하수등) 사용시 제품 성능은 보증하지 않습니다.

### 2.5 운반 조건



주의

1. 가동 중에는 제품을 이동하지 마십시오.
2. 기기를 운반하기 전, 전원코드를 기기 손잡이에 감아 운반해야 한다.
3. 기기를 운반하기 전, 급수 공급라인을 분리해야 한다.
4. 기기를 운반하기 전, 배수 라인을 분리해야 한다.





### 2.6 심벌 (안전표지 포함)

다음의 심벌은 부속문서, 제품 외장, 제품 포장에 사용된 심벌에 대한 설명입니다. 제품을 사용하기 전에 주의 깊게 읽어야 합니다.

No	심벌	설명	위치
1		시리얼 넘버	- 제품 라벨
2		제조일자	- 제품 라벨
3		사용 설명서를 따르시오. (안전 표지)	- 제품 라벨 - 사용설명서
4		일반적 주의, 경고 (안전 표지)	- 제품 라벨 - 사용설명서
5		금지 (안전 표지)	- 사용설명서
6		밀지 마시오. (안전 표지)	- 제품 라벨





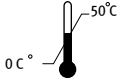
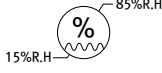
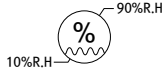
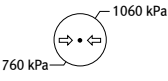
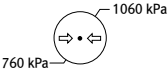

# 1

## 안전을 위한 주의사항

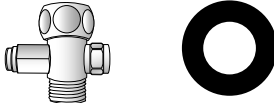
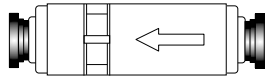
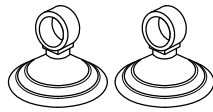
No	심 별	설 명	위 치
7		앉지 마시오. (안전 표지)	- 제품 라벨
8		건조하게 유지하십시오.	- 제품 포장
9		직사광선을 피하십시오.	- 제품 포장
10		제조사	- 제품 포장
11		동작 온도 범위	- 제품 포장
12		보관 온도 범위	- 제품 포장
13		동작 습도 범위	- 제품 포장
14		보관 습도 범위	- 제품 포장
15		동작 대기압 범위	- 제품 포장
16		보관 대기압 범위	- 제품 포장

## 2 부속품

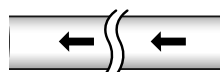
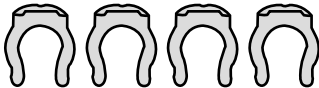
- 설치하기 전에 다음 부속품을 확인하십시오.  
표기된 부속품은 기본부품으로서 선택에 따라 형상이 다를 수 있습니다.

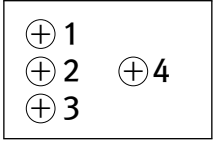
<p><b>아답타(소) 및 고무패킹</b></p>	<p><b>더스트 필터</b></p>
 <p>아답타(소)      고무패킹</p>	
<p><b>호스고정판(흡착기)</b></p>	<p><b>자바라</b></p>
	
<p><b>벽걸이못</b></p>	<p><b>휴즈 및 호스 밴드</b></p>
 <p>나사 2개      칼블럭 2개</p>	 <p>250V / 2A      1개</p>
<p><b>호스</b></p>	<p><b>안전핀 4개</b></p>
 <p>1/4" 규격 호스: 2M (PE 강화호스) Ø7×9 PVC 호스: 1M</p>	
<p><b>pH시액</b></p>	<p><b>설치도면</b></p>
 <p>pH 시액병에 pH비색표가 부착되어 있습니다.</p>	

- 원수의 압력이 높을 때 필요한 부품입니다. (별도 준비 하십시오.)

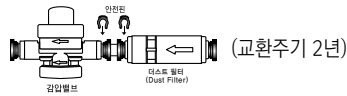
<p>원수의 압력(3.0kgf/cm<sup>2</sup>이상)이 높을 때 압력(약 2.0kgf/cm<sup>2</sup>)을 감소시키는 밸브 ※설치방법 12p참조 하십시오.</p>	 <p>감압밸브      안전핀      (교환주기 2년) 다스트 필터 (Dust Filter)</p>
----------------------------------------------------------------------------------------------------------	--------------------------------------------------------------------------------------------------------------------------------------------------

- ※ 본 제품은 의료기로서 당사에서 지정하는 정품을 사용하지 않아 발생하는 고장은 보증을 받을 수 없으며, 인체에 유해를 주고 물적 손해를 초래할 수 있으므로 필히 당사정품을 사용 하시기 바랍니다.

# 3

## 제품 각부의 명칭 및 설명

전면



후면

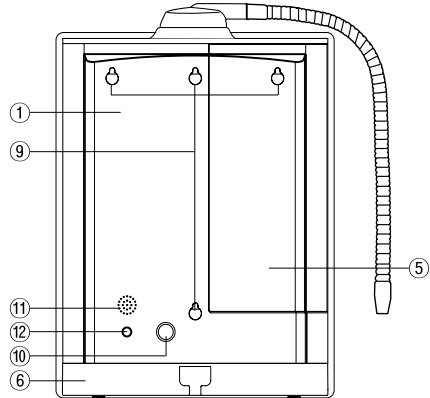

밑면

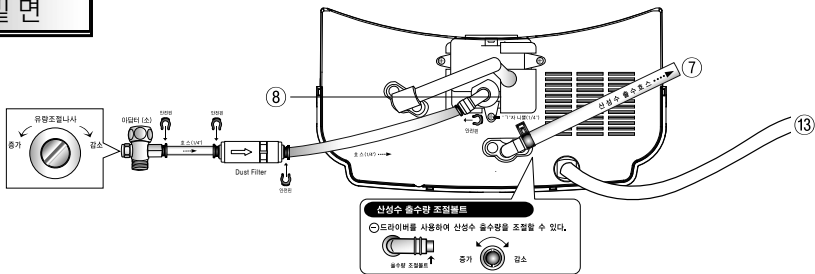

번호	명 칭	기 능
1	뒷 판	내부 회로 및 부품 보호 덮개
2	조작부	기능이 조작되고 표시 되는 곳
3	출수관	알칼리수, 정수, 산성수 출수
4	전면판	회로 장치와 기구물이 고정되는 곳
5	필터카바	필터를 보호하는 덮개
6	밑 판	트랜스, 전원코드 및 기구물이 고정 되는 곳
7	배수관	알칼리 선택시 산성수, 산성 선택시 알칼리수 출수
8	입수구	제품에 원수를 공급하는 곳
9	벽걸이 홈	벽에 못을 박아 걸어 사용하는 곳
10	휴즈 홀다	안전장치 (AC 250V / 2A)
11	스피커	음성안내 및 부저음이 나오는 곳
12	음량조절	음성안내 소리 크기를 조절하는 곳
13	전원코드	전원 콘센트와 연결하는 전원선

조작판넬

**① 알칼리 이온수 표시 등**  
알칼리수를 선택하면  
켜집니다.

**② 산성이온수 표시 등**  
산성수를 선택하면  
켜집니다.

**③ 정수 표시 등**  
정수를 선택하면  
켜집니다.

▶ **필터사용량 표시부**  
필터의 사용량 표시  
입니다.

▶ **에러표시 표시부**  
- 유량이 많을때  
- 정품필터가 아닐때  
표시됩니다.

▶ **[알칼리이온수]  
선택버튼**  
알칼리 이온수를 선택  
하는 버튼입니다.



▶ **유속표시**  
① "고" 표시 등  
유입수의 유속이  
빠를 때 표시됩니다.  
② "표준" 표시 등  
유입수의 유속이  
보통일 때 표시됩니다.  
③ "저" 표시 등  
유입수의 유속이  
느릴 때 표시됩니다.

▶ **교환구입처 표시**  
교환구입처가  
표시됩니다.

▶ **[정수]선택버튼**  
정수기능만을 원할 때  
선택하는 버튼입니다.

▶ **[산성이온수]선택버튼**  
산성이온수를 선택하는  
버튼입니다.

**[전원]버튼**  
전원을 ON/OFF 하는  
기능입니다.

# 4 설치 시 확인사항

## 1 설치장소 및 위치 이동시 주의

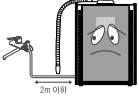

설치 공간을 확보해 주십시오.

- 벽면과의 거리를 10cm이상 확보해 주시고, 원수 공급 호스의 길이를 수도관연결 아답타 (소 밸브에서 2m이하인 장소에 설치하십시오.

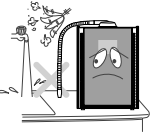

습기, 먼지가 많은 곳, 물이 직접 튀는 곳 등은 피해주십시오.

- 제품 고장의 원인이 됩니다.

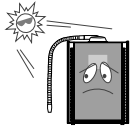

직사광선이나 전열 기구를 피해주십시오.

- 화재 및 제품 변색이 발생 할 수 있습니다.



울퉁불퉁하고 경사진 곳 및 단단하지 않은 곳은 피해 주십시오.

- 고장 및 소음의 원인이 될 수 있으며 상해를 입을 수 있습니다.

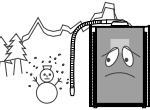

온도가 0°C이하로 내려가는 곳은 피해 주십시오.

- 본 제품은 육내용으로 온도가 0°C이하로 내려가는 곳에 설치할 경우 필터 및 제품 내부의 결빙으로 제품고장이 발생 할 수 있습니다.

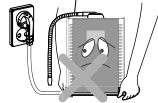

제품 이동시 주의해 주십시오.

- 전원코드를 연결한 상태에서 옮기지 마십시오. 화재 및 제품 파손이 발생 할 수 있습니다.

## 2 배관 및 배수 호스 연결시 주의

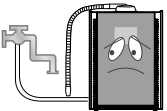

냉수 배관에 연결해 주십시오.

- 온수배관에 연결할 경우 필터 손상 및 제품 고장의 원인이 될 수 있습니다.
- 호스의 연결방법은 제품 설치방법을 참고하세요.

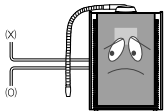

배수 호스는 본체보다 낮게 설치하여 주십시오.

- 호스 길이가 길거나 본체보다 높게 되면 이온생성에 영향을 줄 수 있으며 물맛에 변화가 생길 수 있습니다. 물출구를 막지 마십시오. 누수 또는 고장의 원인이 됩니다.





## 주의



- 수도꼭지에 설치할 부속품이 적합한가를 확인하여 주십시오.
- 연결호스는 반드시 규격호스(1/4")를 이용하여 원터치 아답터로 체결 하십시오.  
- 규정의 호스를 사용하지 않으면 수압에 의해 파손되어 누수원인이 됩니다.
- 온수에는 절대 사용하지 마십시오.  
- 정수능력 저하와 제품고장의 원인이 됩니다.
- 배수 호스(산성출수)는 본체보다 필히 낮게 사용하여 주십시오.(적정길이 50~70cm)
- 물 출구를 막지 마십시오. 누수 또는 고장의 원인이 됩니다

## 3

## 설치 방법

### 1. 벽붙이 수도꼭지

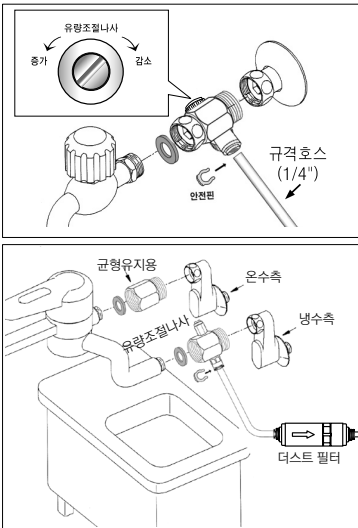

1. 먼저 수도관과 수도꼭지를 분리하십시오.
  2. 아답터를 수도관에 돌려 끼우십시오. (단가량 수도꼭지)
  3. 다시 아답터에 수도꼭지를 조립하십시오. (단가량 수도꼭지)
  4. 규격에 (大, 中 2종류중 택일 : 부속품 "소") 맞는 아답터를 수도관과 수도분기전 사이에 안전하게 장착합니다. 이때 이온수기 연결용 아답터는 수도관 냉수쪽에 균형 유지용 아답터는 온수쪽에 장착 하십시오. (냉·온수용 수도꼭지)
  5. 수도관 ↔ 수도분기전 ↔ 아답터 사이에 고무패킹을 잘 끼우고 나사 연결부분은 반드시 테프론 테이프를 적당히 감아 조립하십시오.
  6. 아답터 원터치피팅에 규격호스(1/4")를 꽂고 반대편 호스를 제품의 급수밸브 원터치 피팅에 연결합니다.  
이때 규격호스(1/4")는 원터치 피팅에 가장 깊이 꽂아주시고 안전핀을 반드시 체결하십시오.
  7. 유량조절 나사를 조절하여 적당량(총 통수량: 1.5 ± 0.5 ℓ / 분)이 되도록 조절하십시오.
  8. 설치 완료 후 연결 부위의 누수 여부를 확인하십시오.
- ※ 제품의 입수연결 호스는 반드시 규격호스(1/4")를 사용하십시오.

### 2. 데스크 싱크용 수도꼭지

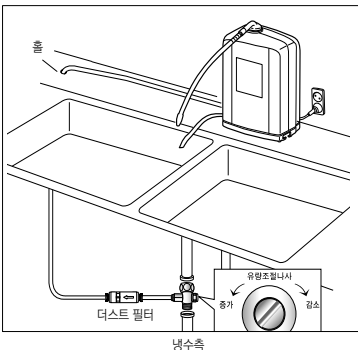

1. 싱크대 개수대의 적당한 곳에 1/4" 호스용 홀을 뚫고 제품 입수구에 연결하십시오.
  2. 싱크대 내부의 냉수배관을 찾아 부속 아답터(소)를 냉수 배관에 연결 하십시오.
  3. 아답터 원터치피팅에 규격호스(1/4")로 연결합니다.  
이때 규격호스(1/4")는 원터치 피팅에 가장 깊이 꽂아주시고 안전핀을 반드시 체결하십시오.
  4. 연결 후 조절나사를 조절하여 적정수압(총 통수량: 1.5 ± 0.5 ℓ / 분)이 되도록 조절하십시오.
  5. 설치 완료 후 연결 부위의 누수 여부를 확인하십시오.
- ※ 제품의 입수연결 호스는 반드시 규격호스(1/4")를 사용하십시오.

### 3. 선택용 밸브

#### 벽붙이 수도꼭지용 밸브 조립방법

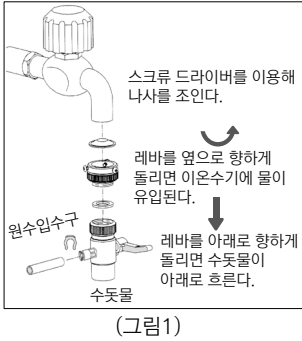

#### 데크싱크 수도꼭지용 밸브 조립방법

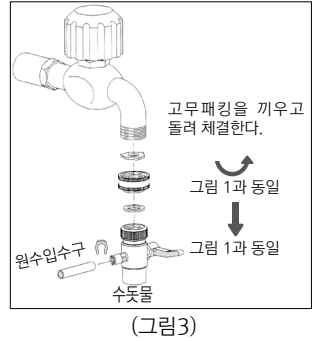
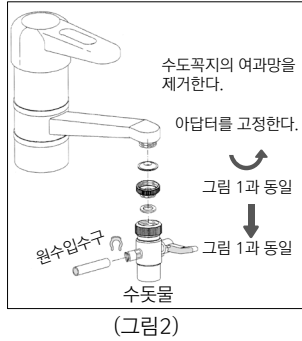

### 4. 배관 및 배수 호스 연결시 주의

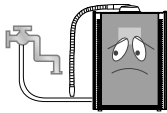

배수 배관에 연결해 주십시오.

- 온수배관에 연결할 경우 필터 손상 및 제품 고장의 원인이 될 수 있습니다.
- 호스의 연결방법은 제품 설치방법을 참고하세요

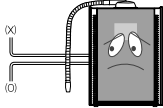

배수 호스는 본체보다 낮게 설치하여 주십시오.

- 호스 길이가 길거나 본체보다 높게 되면 이온생성에 영향을 줄 수 있으며 물맛에 변화가 생길 수 있습니다.(적정길이 50~70cm)



급수호스 및 배수호스를 막거나 굽히거나 비틀고 누르지 마세요.

- 누수 및 고장의 원인이 됩니다.

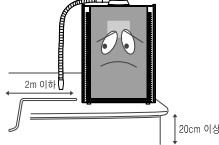

설치할 때, 반드시 지정된 급수 호스를 사용하세요.

- 제품에 연결되는 원수 공급 호스의 길이는 수도관연결 아답타(소) 밸브에서 2m이하로 설치해 주십시오. (제품 성능 저하의 원인이 될 수 있습니다.)
- 제품은 싱크대 배수구 보다 약 20cm 이상 높게 설치 하주세요.



- 벽에 부착하여 사용할 경우에는 필히 판매점 등 공사 전문점에 의뢰하여 주십시오. 낙하하여 사고를 일으키거나 고장의 원인이 됩니다.

※ 제품을 처음 설치하여 사용할 경우 검은 분진(활성탄)이 포함된 물이 나올 수 있습니다. 맑은 물이 나올때까지 충분히 통수 후 사용하도록 하십시오. 필터 교환시에도 위 방법과 동일하게 사용하십시오.

## 5. 원터치 연결 설치방법

**\* 별도준비**

- 전치리카분필터 적용시점  
→ 과도하게 오염된 물이 유입되어 냄새가 날 때  
→ 물에서 소독의 냄새가 날때
- 전치리카분필터 시양 필터스티커 참조
- 전치리카분필터 적용 시 주의사항  
→ 수입 3.0kg/cm<sup>2</sup> 이상일 경우 반드시 감압밸브 장착 할 것

**그림 1.**  
- 삽입 전 1/4" 호스의 앞쪽을 직각으로 자릅니다.  
- 삽입되는 1/4" 호스의 끝 표면은 흠집이 없는 깨끗한 면으로 삽입 합니다.

**그림 2.**  
- 삽입 중 1/4" 호스 정지 부위에 닿기 전 중간 부분에서 걸림감이 있거나 그보다 더 깊숙히 밀어 넣어 1/4" 호스 정지면 까지 완전히 밀어 넣습니다.

**그림 3.**  
- 1/4" 호스의 확실한 결합 확인을 위해 1/4" 호스를 적당한 힘으로 밀어줍니다.  
- Collets Stainless Teeth는 1/4" 호스의 이탈방지를, O-ring 은 누수 방지 역할을 합니다.

**그림 4.**  
- 1/4" 호스를 감싸는 원(Collets) 과 Body 사이에 1/4" 호스 이탈 방지용 안전핀을 삽입합니다.

**그림 5.**  
- 1/4" 호스를 감싸는 원(Collets)을 Body 쪽으로 밀어 Body와 1/4" 호스를 감싸는 원(Collets)의 간격을 최대한 없애 후 그 상태로 1/4" 호스를 잡아당겨 Fitting과 1/4" 호스를 분리 시킵니다.

**그림 6.**  
(X)  
(O)  
호스를 탈착 후 재결합시에는 호스의 손상된 끝 부분을 반드시 절단하여 사용하십시오.

### ● 연결 방법 및 주의사항

1. 아답터를 수도관에 연결하십시오.
2. 아답터의 원터치피팅에 호스를 결합하고 호스반대편 끝을 DUST Filter의 피팅에 연결합니다. DUST Filter의 반대편 피팅에 새로운 호스를 연결하고 그 호스의 끝을 제품 유니온의 원터치 피팅에 연결합니다.
3. 호스를 원터치의 끝부분까지 완전히 삽입합니다. 만약 끝부분까지 삽입하지 않을 경우 누수의 원인이 됩니다. [그림 2]
4. 제품 설치 후 표준 유량보다 감소 또는 증가 할 경우 아답터 유량조절밸브를 이용하여 표준 유량이 되도록 조절하여 주십시오.



### 주의

- 제품의 입수연결 호스는 반드시 규격호스(1/4")를 사용하고 안전핀을 반드시 꽂아 주십시오.
- 호스가 꺾이거나 꼬이지 않도록 (유량저하 및 규격 호스 파손) 주의 하십시오.
- 수압이 약한 곳은 유니온과 볼록크(나비, 원터치)를 사용하여 호스(5/16")를 연결합니다.



아답터(원터치피팅)



규격호스

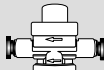

감압밸브

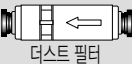

듀스트 필터



반달출수구

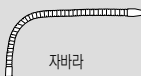

자바라

- 사용시 Dust Filter에 원수의 불순물이 쌓여 원수가 통과되지 않아 전원이 안 켜질 수도 있습니다.
- 아답터(원터치피팅), 규격호스(1/4") 등은 소모품으로 안전을 위해 주기적으로 새 부품으로 교환하여 사용 하십시오.(제품구입처 문의 또는 A/S센터)  
※ A/S센터 : 1644-3853
- 설치환경(장소)에 따라 교환주기는 달라질수 있습니다.

## 6. 사용장소에 따른 설치방법

### A) 벽에 설치 할 경우

- 설치 도면에 물을 묻혀 벽에 수평이 되도록 붙이십시오.
- 가로(①-③) 또는 세로(②-④) 중에서 편리한 쪽을 선택하여 못 위치에 못을 2개만 박으십시오.
- 이온수기 뒷면 못걸이에 제품이 걸리도록 하십시오.
- ⊕ : 못 위치

### B) 싱크대 및 싱크대 받침에 놓고 사용 할 경우

- 제품 본체를 적당한 위치에 놓으십시오.
- 상기 절차가 끝나면 아답터의 밸브콕크와 이온수기 본체 밑부분 입수구를 호스로 연결하십시오.

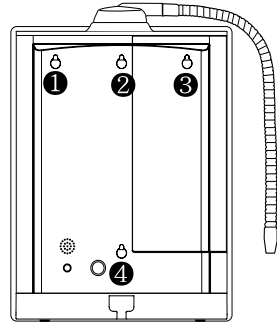

## 7. 정전, 단수일 때는

### ■ 정전 시

- 사용 중 정전이 되었을 때는 통수를 중단해 주십시오.
- 통전 후는 정상적으로 사용합니다.

### ■ 단수 시

- 사용할 수 없습니다.
- 사용 중에 단수가 될 때는 통수를 중단 해 주십시오.

단수가 해제되면 수도물을 충분히 흐르게 하여 배관의 공기와 여러 물질들이 흘러 나가도록 한 후 본 제품을 사용하여 주십시오. 정상적으로 사용하여도 문제는 없지만 공기나 여러물질들이 본체로 통수되면 필터수명이 대폭 단축될 수 있습니다.

# 5 사용하기 전에

## 사용전 주의사항

- 출수 자바라를 잡고 본체를 들지 마십시오.(파손의 원인)
- 강알칼리 이온수(pH10.0)를 연속하여 장시간 사용하지 마십시오. 장시간 사용하면 수질 특성에 따라 기기보호회로(온도센서)가 작동하여, 전기분해가 중지될 수 있습니다.
- ◎ 수질의 경도가 높은 지역에서 사용할때는 . . . .
- 매일 1회 사용하기 전에 산성수 버튼을 눌러 약 1분정도 산성수를 통수하여 주십시오.
- 수도물인 경우에도 사용량이 많은 곳(매장 등)에서는 매일 1회 산성수 버튼을 눌러 약2~3분 정도 통수시키십시오. (수동세정)
- ※ 경도가 높거나 석회질이 많은 지역에서는 용기에 하얗게 침전현상이 일어날 수 있습니다. 침전정도에 따라 별도 정수장치를 사용해야 합니다.



- 다음에 해당되는 물은 통수 시키지 마십시오. 고장의 원인이 될 수 있습니다.
  - 탁하고 오염된 물 • 경도가 높은 물 • 염분이 많은 물 • 빨간 녹물이 많은 물
- 칼슘 용기에는 지정의 글리세린산 칼슘(전해 촉진용 칼슘)이나 아류산 칼슘(염소제거) 이외에는 사용하지 마십시오.
- 칼슘을 충전 할 때에는 필히 입수밸브를 잠그고 행하십시오. 누수의 원인이 될 수 있습니다.
- 칼슘 용기캡이 확실하게 체결되었는지를 확인하십시오. 확실하게 체결하지 않으면 통수 중에 누수의 원인이 됩니다.

## 사용전 주의사항

가. 전해 등에 의해 생성된 물(이하 「생성수」라고 한다)을 음용할 때는 다음 사항에 유의해야 한다.

- ① 사용설명서를 충분히 숙지한 후에 조작순서에 맞게 사용하시기 바랍니다.
  - ② 기기 고장 시 작동을 중지하여 주십시오.
  - ③ 의약품을 알칼리 이온수와 병행하여 음용하지 마시기 바랍니다.
  - ④ 처음 음용 시에는 의사와 상담하고, pH 중성에 가까운 범위로부터 음용하시기 바랍니다.
  - ⑤ 음용해서 신체에 이상을 느끼거나 계속 음용하여도 위장증상에 개선이 보이지 않는 경우에는 음용을 중지하고 의사와 상담하시기 바랍니다.
  - ⑥ 의사의 치료를 받고 있는 자, 특히 신장에 장애가 있는 자 또는 신체에 이상이 있는 자는 음용 전에 의사와 상담하시기 바랍니다.
  - ⑦ 신부전, 칼륨배설 장애 등 신장질환자는 음용하지 마시기 바랍니다.
  - ⑧ 알칼리이온수 음용 시에는 사용개시 시와 그 후 1개월에 1회 이상 전극식(pH계) 또는 비색법에 따라 pH치를 확인 하여 음용 범위임을 확인한 후에 음용하시기 바랍니다.
  - ⑨ 초기에 유입되는 알칼리 이온수는 한번 버려주고 생성 후 바로 음용하시기 바랍니다.
  - ⑩ 1일 음용 적정량은 500ml ~ 1,000ml를 권장합니다.
  - ⑪ 먹는 물을 전기분해 등을 하여 위장증상(만성설사, 소화불량, 위장내 이상발효, 위산과다) 개선에 도움이 되는 알칼리 이온수는 pH9.5가 적정하며 pH10.0 이상은 음용 불가합니다.
  - ⑫ 생성수 보존과 관련하여 아래 사항을 지켜 주시기 바랍니다.
    - 생성수 보존 방법 : 냉장(5°C미만) 보관
    - 보존 용기 : 유리(밀폐용기)
    - 보존 일수(시간) : 7일(168시간)
  - ⑬ 온수는 절대로 사용하지 마시기 바랍니다.
  - ⑭ 필터 상에 아래의 내용들이 포함되어 있는지, 그리고 정품인지 확인하신 후 사용하시기 바랍니다.
    - 필터의 종류, 원산지, 제조사, 교환시기
    - 필터형식(재질) : 복합중공사필터(활성탄, 아류산칼슘)
    - 원 산 지 : 한국
    - 제 조 원 : (주)바이온텍 (TEL : 1588-3853)
    - 교환시기 : 999표시(1카운트 : 3ℓ)
    - 제조일자 : 0000년 00월 00일
    - 유효정수량 : 3,000ℓ
  - ⑮ 산성이온수는 음용하지 마시기 바랍니다.
  - ⑯ 사용조건
    - 온도 : 5°C ~ 35°C
    - 습도 : 30% ~ 60%
- \* 전해조 사용기간(1일10분사용 시 약3,600일 사용가능)에 유의하여 사용하시기 바랍니다.  
전기분해 시 사용 환경(수질, 사용기간 등)에 따라 +이온(나트륨, 마그네슘, 칼슘, 칼륨 등)이 전극, 자바라 등에 착상(고착)되는 현상이 발생 될 수 있으며 확인 후에 음용 하시기 바랍니다.  
→ 착상(고착)되는 현상 (하얀색 결정체 등) 발생될 경우 세척 후 사용하여 주시기 바랍니다.

나. 사용 환경 및 사용 조건에 대해서는 다음 사항에 유의해야 한다.

- ① 수도법 기준에 부적합한 원수는 사용하지 마시기 바랍니다.
  - 합성수(조제수) 시험기준 : pH6.5~7.5,  
먹는 물(수돗물) 수질기준(제2조) : pH5.8 ~ 8.5
  - 제품 설치 시 원수(입수) pH농도를 확인 후 전해조 출력을 미세(스텝) 조정하여 pH농도가 단계별 기준에 적합할 경우 사용하시기 바랍니다.
- ② 수압 0.7 kgf/cm<sup>2</sup> 이하 이거나 정수 선택 시 유량 0.5 ℓ / min 보다 낮은 지역에서는 사용하지 마시기 바랍니다.

구분	원산지	비고
U/F (중공사)	국내	
제조사	(주)바이온텍	

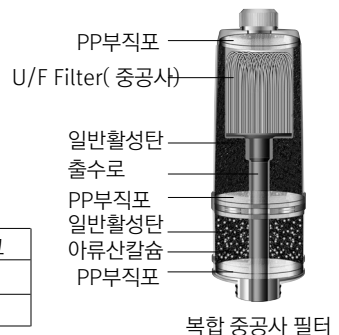

# 6 이온수 생성방법

## 알칼리 이온수

### ▶ 조작패널 표시부



1. 설치완료된 제품의 ON/OFF 버튼을 터치합니다. ▶ 알칼리 이온수 버튼 표시부
2. 알칼리 단계를 선택하여 사용하세요.  
- 알칼리수를 터치할 경우 액정에 선택된 단계의 값이 표시됩니다.(pH7.5 ~ pH10.0)  
**〈음성멘트 : 알칼리 이온수 생성 중입니다.〉**
3. ON/OFF 버튼을 터치하면 알칼리수 출수가 멈추고 동작하지 않습니다.  
- pH를 선택하여 사용한 후 다시 사용할 경우 초기 설정값인 pH 9.5 로 되돌아 갑니다.  
- pH 10.0 상태에서 장기간 사용하지 마십시오. 수질 특성에 따라 기기보호 장치가 작동하여 전원이 차단될 수 있습니다.
4. 알칼리수 사용 중 다른 기능 선택버튼을 누르면 선택된 기능으로 전환됩니다.

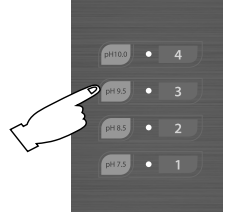

### ▶ 동작중 표시

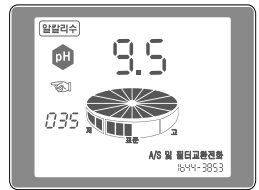

### ■ 물유입표시등

수도물이 유입되면 물유입 표시등이 물유입량에 따라 수압이 낮으면 「저」에 점등되고 높으면 「고」에 점등됩니다.  
따라서 표준 부분의 중심에 점등되도록 유량을 조절하여 사용하십시오.  
※이 표준부에 점등되면 물 유입량은 약 1.5ℓ /분±0.5 정도의 물이 출수 됩니다.

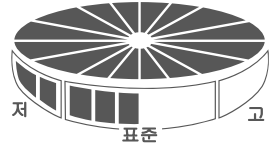

## 산성이온수 선택

### ▶ 산성 이온수 버튼 표시부

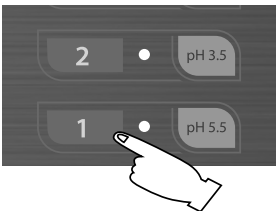

### ▶ 동작중 표시

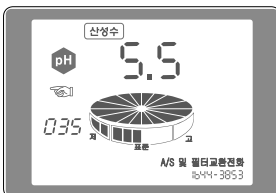

1. ON/OFF 버튼을 터치하고 산성수 버튼을 선택하면 산성이온수가 알칼리이온수 출수관(스텐 금속 주름관)으로 출수됩니다.
2. 산성수 단계를 선택하여 사용하세요.  
- 산성수를 터치할 경우 액정에 선택된 단계의 값이 표시됩니다.  
(pH3.5 ~ pH5.5)  
**〈멜로디와 함께 음성멘트 : 산성이온수 생성 중입니다.〉**
3. 용도에 따라 산성수를 사용하세요.
4. ON/OFF 버튼을 터치하면 산성수 출수가 멈추고 제품이 동작하지 않습니다.
5. 산성수 사용 중 다른 기능 선택버튼을 누르면 선택된 기능으로 전환됩니다.

### ■ 물유입 표시등

※ 알칼리 이온수 선택 참조



## 주의



- 매일 사용개시 물은 수도꼭지를 완전히 열어 10~15초 정도 통수 후 사용하십시오.
- 수일간 사용하지 않았을 경우에는 약 30초 이상 통수 시킨 후 사용하십시오.



- 본체에 물을 통수 시킬 때는 필히 정수 필터를 빼지 마십시오.
- 자동 세정 후 배수되는 물이나 산성수 물은 음용하지 마십시오.

## 정수 선택 - 정수만 된 물로써 전기분해는 되지 않습니다.

### ▶ 정수 버튼 표시부



1. ON/OFF 버튼을 터치하고 정수 버튼을 선택하면 정수가 알칼리이온수 출수관(스텐 금속 주름관)으로 출수됩니다.

〈음성멘트: 청정수를 선택 중입니다.〉

2. ON/OFF 버튼을 터치하면 정수 출수가 멈추고 제품이 동작하지 않습니다.

3. 정수 사용 중 다른 기능 선택버튼을 누르면 선택된 기능으로 전환됩니다.

### ▶ 동작중 표시

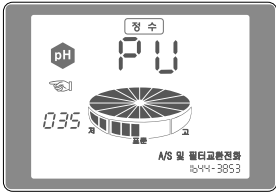

### ■ 정수 표시등이 꺼질때

수압의 변화로 유량이 낮으면 정수표시등이 꺼지게 되고 정수 사용전에 사용한 「알칼리」로 되돌아가게 되므로 수압을 조절한 후 사용하십시오.

## pH값 (이온농도)측정방법

생성된 알칼리이온수 또는 산성이온수의 pH값(이온농도)를 측정할 수 있습니다.

- 이온수 생성방법에 따라 표준유량(1.5ℓ/분±0.5)에 맞도록 수압을 조절한 다음 생성된 물을 받아 확인합니다. (수질과 유량에 따라 pH값이 달라질 수 있습니다.)

### ■준비물 : pH측정시액 - 부속품

#### ■측정방법

1. 생성수(알칼리이온수 또는 산성이온수)를 약 10초간 흘려 보냅니다.
2. 투명 유리컵에 1/3컵 정도 받은 후 시액을 2~3방울 떨어뜨려 흔듭니다.
3. 밝은 곳에서 pH 비색표와 비교합니다.



- ① 시간이 경과하면 시험수의 색이 변합니다.  
(pH 측정시액을 넣어서 시간이 지나기 전에 pH비색표와 비교하여 주십시오.)
- ② pH 측정시액의 원액을 버릴 때는 물에 충분히 희석하여 흘려 버리십시오.
- ③ pH 농도를 측정할 경우 물 속에 용해되어 있는 탄산가스나 각종성분의 영향에 의해 시험수의 색이 pH 측정 비색표와 다르게 나타날 수 있습니다.
- ④ pH 시험액을 눈에 넣거나, 음용하지 마십시오.  
- 잘못하여 음용하였을 경우에는 물을 대량 음용하고, 눈에 넣었을때는 충분히 세척한 후 의사와 상담하십시오.
- ⑤ 화기 근처에 두지 마십시오. 인화나 화재의 원인이 될 수 있습니다.
- ⑥ 유아의 손에 닿는 장소에 보관하지 마십시오.
- ⑦ 고온, 다습한 장소를 피하고 냉암소에 보관 하십시오.



## 주의 - pH 시험에 대한 주의



- pH 시험액을 눈에 넣거나, 음용하지 마십시오.  
- 잘못하여 음용하였을 경우에는 물을 대량 음용하고, 눈에 넣었을 때는 충분히 세척한 후 의사와 상담하십시오.
- 화기 근처에 두지 마십시오. 인화나 화재의 원인이 될 수 있습니다.
- 유아의 손에 닿는 장소에 보관하지 마십시오.
- 고온, 다습한 장소를 피하고 냉암소에 보관하십시오.

※pH 시험액은 소모품입니다. 판매점이나 본사에서 구매하십시오.

자동 유료전환 밸브 장착모델은 전해조에 대한 별도강제 세정이 필요없습니다.

### ■ 전해조 (자동유로세정 시스템)

바이온텍의 신개발 자동유로세정 시스템으로 전극판 스케일 고착방지 유료전환 유닛을 통하여 극 전환과 상관 없이 항상 동일한 제1배출구를 통해 알칼리 이온수를 음용 할 수 있도록 합니다. 또한 극 전환시 일정시간 대기하던 불편함을 해소하고 음극실의 전극판에 대한 스케일 고착을 안정적으로 방지합니다. 따라서 전극판의 표면을 항상 청결하게 유지 할 수 있도록 하여 신선한 알칼리이온수를 음용할 수 있도록 합니다.

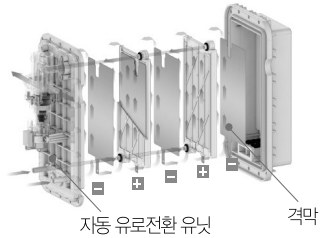

# 7 필터교환 시기와 방법

## 필터교환시기

- 물맛이 변하거나 통수량이 현저히 저하되면 필터 수명이 다 되었는지 확인하십시오.
- 필터의 사용량이 숫자(000~999)로 표시됩니다. 필터 사용량이 “999”가 되면 “필터를 교환하십시오” 라는 음성 메시지와 함께 필터교환 표시가 나타납니다.  
※ A/S 및 필터교환전화 : 1644-3853

※ 교환시기가 되지 않았어도 사용장소의 수질특성에 따라 필터수명이 다소 차이가 있을 수 있으므로 물에서 냄새가 나거나 유량의 저하가 감지되면 교환하여 사용 하시는 것이 좋습니다.

### ▶ 필터교환표시

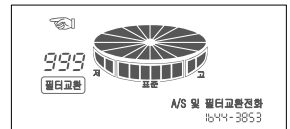

## 주의

- 다음의 경우에는 교환시기가 대폭 단축 될 수 있습니다.
- 배관노후로 인한 녹물이 나오는 경우
- 단 시간에 물 속에 많은 이물질(탁한 물, 눈에 보이지 않는 성분)을 제거할 때
- 수압이 낮은 곳에서 사용 할 경우
- 정품필터를 사용하지 않았을 경우 정수 및 이온수 생성기능 저하와 기기고장의 원인이 될 수 있습니다.(필터 표면에 바이온텍 로고가 없는 제품은 정품이 아닙니다.)





## 필터교환 방법

• 전원 플러그를 빼 주십시오.

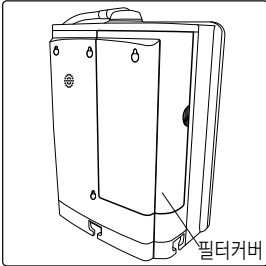

(그림1)

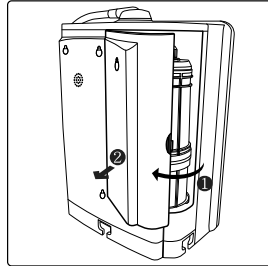

(그림2)

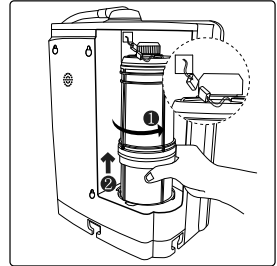

(그림3)

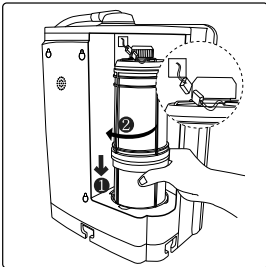

(그림4)

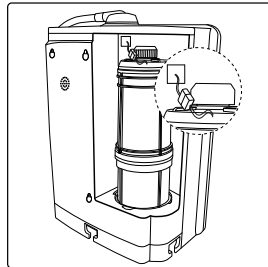

(그림5)

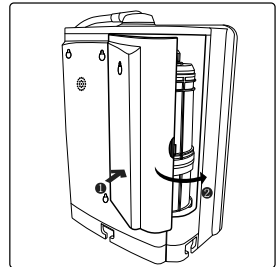

(그림6)

1. 필터커버를 열어주십시오 (그림1~2)
2. 정품필터 연결단자를 분리한 후 새로운 필터로 교환합니다. (그림3)
  - 기존 필터를 시계 반대방향으로 돌려 위로 뺍니다. (필터에서 물이 나오므로 주의하십시오. (누수가 아닙니다.))
  - ※ 새로운 필터 하단에 봉합 스티커를 꼭 제거하여 주십시오.
  - 교체하고자 하는 필터의 하단부에 오링이 제대로 안착되었는지 확인한 후 홈에 맞추어 꼭 끼운 후 시계 방향으로 돌려 연결구에 끼웁니다. (그림4)
  - ※ 필터 교환후에는 반드시 정품필터 연결단자를 연결해 주십시오. (그림5)
3. 전원플러그를 꽂아 주신 후 본체에 물을 통과 시켜 주십시오
  - ※ 정품필터가 아닌 유사필터 사용시에는 "정품필터가 아닙니다. 정품필터로 교환해 주십시오"라는 멘트와 함께 약 20초 후에 전원이 차단됩니다.
  - 정품필터 사용량 표시 숫자가 [000]이 되었는지 확인하여 주십시오.
4. 정수를 선택한 후 물을 통과시켜 주십시오.
  - 약2~3분 동안 통수 시키십시오.  
(필터 교환 후 초기에는 여과재인 활성탄 분진이 잠시 물에 섞여 나옵니다.)
  - 통수 중 필터 취부점에서 누수가 되는가를 확인하여 주십시오.
5. 필터커버를 닫습니다. (그림6)

### ◎ 알 림

- 필터를 교환 후 알칼리이온수를 컵에 받으면 하얗게 기포가 생기지만 이상이 아닙니다.
- 필터를 교환 후(약 1주간) 이온농도(pH값)가 약간 높게 나타날 수 있지만 이상이 아닙니다.  
※ 필터를 교환시기 전에 교환하는 경우에도 상기와 같은 순서로 진행하십시오.

※ 교환 필터에 당사 로고가 없는 것은 정품이 아니며 유사품 필터를 사용할 경우에는 품질을 보장받을 수 없으며, 정상적인 A/S를 받을 수 없습니다.

# 8

## 이온수에 대하여 (알칼리수 음용법)

### 1. 알칼리 이온수 생성기란?

먹는 물을 전기분해하여 pH 8.5초과~10.0까지의 알칼리 이온수를 생성하는 기기이며, 위장증상 (만성설사, 소화불량, 위장 내 이상발효, 위산과다) 개선에 도움이 되는 음용의 수소이온 농도 pH 9.5의 알칼리 이온수를 생성하는 기기입니다.

### pH 지시치

pH 선택	pH10 • 4	pH9.5 • 3	pH8.5 • 2	pH7.5 • 1	1 • pH5.5	2 • pH3.5
pH 지시치	10.0 미만	9.5±0.3	8.5±1.0	7.5±1.0	5.5±1.0	3.5±1.0
	강	◀	알 칼 리	▶	약	약 ◀ 산 성 ▶ 강

- ※ 상기표의 pH지시치는 원수 pH 7.0±0.5 농도에서, 통수유량이 1.5ℓ/분±0.5의 기준으로 작성되었습니다.
- ※ 알칼리이온수, 산성수의 pH농도는 원수의 수질, 유량 등에 의해 표의 pH지시치 범위에 들어가지 않을 수 있습니다.

### 알칼리이온수 생성원리

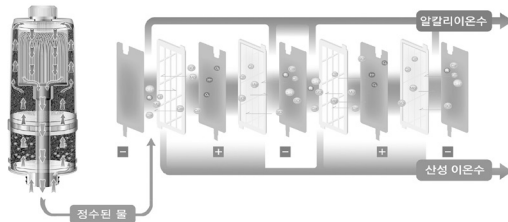

이온수기 내에 물을 전기분해 할 수 있는 전해조가 있습니다. 물속에 있는 칼슘, 칼륨, 염소 등의 미네랄은 각각 +, - 전기 성질을 갖는데 이 성질을 이용하여 전해조 내 전극판으로 전류를 발생시키면 음극쪽으로 이동하는 이온은 칼슘, 나트륨, 마그네슘 등의 양이온성 미네랄이며 양극쪽으로 이동하는 이온은 염소, 황, 인 등의 음이온성 미네랄입니다. 이때 음극의 전극판에서 생성된 물은 알칼리 이온수이고, 양극의 전극판에서 생성된 물은 산성이온수 입니다.

### 알칼리이온수 음용법

- 의료효과를 위한 음용법 : 1일 2ℓ 음용 권장
- 아침 공복시와 취침전에 1~2잔을 마시기를 권장하며 1일 8잔을 권장합니다.
- 초기 음용하시는 분은 pH 7.5의 중성에 가까운 알칼리 이온수를 소량 음용하고, 점차 pH 및 음용량을 올려서 음용하십시오. 알칼리이온수 1~2단계는 초기 음용입니다. 몸이 적응되면 3~4단계 (pH9.0~9.5)의 이온수를 음용하십시오.

### 알칼리아온수

식약처로부터 위장질환 개선 효과 (위산과다, 소화불량, 만성설사, 위장 내 이상발효)를 인정 받은 물입니다.



- 금붕어나 열대어 등 어류를 사육하는 물로 사용하지 마십시오.
- 알칼리 이온수에 약한 알루미늄 용기나, 산성수에 약한 구리제품 용기등은 사용하지 마십시오.
- 알칼리 이온수를 장기 보존하지 마십시오.

## 2. 알칼리 이온수의 다양한 활용

### ■ 밥 지을때

밥 짓는 쌀을 불에 앉히기 전에 알칼리수에 30~60분 정도 미리 불려서 밥을 지을수 있습니다.



### ■ 커피, 홍차 등

커피, 홍차 등 차를 우려내는데 사용할 수 있습니다.



### ■ 과음, 숙취

취침전이나 아침 공복시에 1~2잔 정도 음용하여 줍니다.

### ■ 각종요리

죽순, 나무순, 토란, 미역 등을 알칼리 이온수로 요리할 수 있습니다. 생선 및 각종 요리에도 사용할 수 있습니다.

### ■ 술, 칵테일

술, 칵테일 등 음류에 사용할 수 있습니다. 얼음 칵테일로도 사용할 수 있습니다.



### ■ 식물

종자를 알칼리이온수에 담갔다가 파종할 수 있습니다. 삽목, 접목시에도 사용할 수 있으며 관상수에 사용할 수 있습니다.

### ■ 야채, 과일

각종 야채나 과일을 알칼리이온수로 씻어 보관할 수 있습니다.



### ■ 후기가 있는 야채

알칼리이온수에 약 20~30분 정도 담가 두었다가 할 수 있습니다.

### ■ 유아분유

분유를 약 알칼리이온수로 탈 수 있습니다.

## 9 고장이라고 생각하시기 전에

Q & A 질문에 답합니다.

사  
용  
함  
에  
있  
어  
서

Q (질문)	A (질문의답)
지하수를 사용할 수 있습니까?	<ul style="list-style-type: none"> <li>• 사용은 가능하나 지역, 수질에 의해 지정의 pH농도가 나오지 않을 수 있습니다.</li> <li>• 설치전에 음용수 기준에 적합한지를 확인하여 주십시오. [자세한 것은 판매점 분사에 상담하여 주십시오.]</li> </ul>

Q (질문)	A (질문 응답)
장기간(약 10일 이상)사용하지 않을 때는 어떻게 합니까?	<ul style="list-style-type: none"> <li>• 전원플러그를 빼 주십시오.</li> <li>• 재사용시에는 필터를 끼운다음 약 3분정도 통수 후 사용하십시오.</li> <li>* 단, 1개월이상 사용하지 않을 경우에는 필터 내의 물이 변질될 수 있으므로 필터를 교환하여 사용하시는 것이 좋습니다.</li> </ul>
「강알칼리 4단계」에서 야채의 떫은 맛이나 쓴맛을 우려내거나 씻을때 사용해도 문제가 없습니까?	<ul style="list-style-type: none"> <li>• 야채의 떫은 맛이나 쓴맛을 우려내거나 씻을때 사용해도 전혀 문제가 없습니다.</li> <li>• 의료용 이외 상시 음용으로는 사용하지거나 장시간 동안 사용하지 마십시오.</li> </ul>
컵에 알칼리 이온수를 받을 때 하얗게 기포가 일어납니다. 이것은 어떤 것입니까?	<ul style="list-style-type: none"> <li>• 이온생성시 알칼리이온수는 물분자가 아주 작고 용존수소가 다량 포함되어 나타나는 현상입니다.</li> <li>• 설치 직후나 필터교환 후에 많이 발생할 수 있습니다. 이것을 사용하는데 전혀 문제가 없습니다.</li> </ul>
알칼리이온수를 용기에 받아 놓으면 하얗게 끼거나 바닥에 침전되는데 어떤것 입니까?	<p>※ 전기분해 시 사용 환경(수질, 사용기간 등)에 따라 +이온(나트륨, 마그네슘, 칼슘, 칼륨 등)이 전극, 자바라 등에 착상(고착)되는 현상이 발생 될 수 있으며 확인 후에 음용 하시기 바랍니다.</p> <p>→ 착상(고착)되는 현상 (하얀색 결정체 등) 발생될 경우 세척 후 사용하여 주시기 바랍니다. 세척이 어려울 경우 A/S 의뢰하십시오.</p>
알칼리수, 산성수 pH농도가 기준(비색표)보다 낮거나 높을 경우 어떻게 합니까?	<p>사용 환경 및 사용 조건에 대해서는 다음 사항에 유의해야 합니다.</p> <p>수도법 기준에 부적합한 원수는 사용하지 마시기 바랍니다.</p> <p>→ 합성수(조제수) 시험기준 : pH6.5~7.5, 먹는 물(수돗물) 수질기준 : pH5.8 ~ 8.5</p> <p>→ 제품 설치 시 원수(입수) pH농도를 확인 후 전해조 출력을 미세(스텝) 조정하여 pH농도가 단계별 기준에 적합할 경우 사용하시기 바랍니다. 미세(스텝)조정이 어려울 경우 A/S 의뢰 하십시오.</p>
알칼리 이온수로 밥을 지어 식사를 하면 어떻습니까?	<ul style="list-style-type: none"> <li>• 물량, 쌀종류, 취사기의 종류 등에 따라 밥 이 끈적거릴수가 있습니다.</li> <li>• 이온수 단계를 알맞게 맞추어 사용 하십시오.</li> </ul>
유아에게 어떤물을 먹이면 좋습니까?	<ul style="list-style-type: none"> <li>• 유아에게 약알칼리성 이온수를 먹이는게 좋습니다. (알칼리 1단계부터 시작하여 2단계에서 사용하십시오.)</li> </ul>
약을 복용하는 물로 알칼리이온수를 사용 하면 어떻습니까?	<ul style="list-style-type: none"> <li>• 알칼리이온수로 마시면 흡수가 빨라 미네랄과 유효성분이 결합하여 약효가 감소될 수 있으므로 약을 복용 시에는 정수 물을 사용하십시오.</li> </ul>

## A/S에 대하여

만일 고장이라고 생각되시면 수리의뢰 하시기 전에 다음 사항을 점검하여 주십시오.

제품의 고장일 때는 분해 수리는 절대하지 마시고 판매점이나 본사에 연락하십시오.

※ 잘못 조작하여 이상이 발생하였을 경우에는 일단 전원 플러그를 뺀 다음, 재 차입하여 주시면 정상으로 복귀합니다.

### ■이러한 상태가 표시할 때

증 상	원인과 대응할 내용
전원이 켜지지 않거나 액정이 꺼진다.	<ul style="list-style-type: none"> <li>• 유량이 부족하지 않습니까? (약 0.5 ℓ /분 이상 필요) ⇒ 수도밸브를 열어 유량을 조절하십시오.</li> <li>• 전원코드가 정상적으로 꽂혀 있는가? ⇒ 전원코드를 콘센트에 바르게 꽂는다.</li> <li>• 휴즈가 끊어졌는가? ⇒ 휴즈를 확인하여 주십시오.(정격휴즈250V/2A) ※전원코드를 콘센트에 꽂고 버튼을 가볍게 눌러 “삐” 하는 신호음이 발생하는지 확인하여 주십시오. ⇒ 신호음이 나면 휴즈는 이상이 없습니다.</li> </ul>
사용중 갑자기 전원이 꺼진다. (일정주기로 ON/OFF가 반복한다.)	<ul style="list-style-type: none"> <li>• 장시간 사용시 내부 시스템 과열로 인하여 트랜스에 장착되어 있는 안전장치(바이메탈)가 동작하여 전원을 자동차단합니다. 전원을 끈 후 일정시간이 경과되면 온도가 저하되면서 전원을 자동 복귀 시킵니다. 이온수단계를 한단계 낮춰 사용하시고 장시간 동안 사용하지 마십시오.</li> </ul>
출수량이 적거나 나오지 않는다. ※ “999” 가 되지 않아도 원수 오염이 심하면 필터가 막혀 단축될 수 있습니다.	<ul style="list-style-type: none"> <li>• 필터 수명이 다 되었습니까? ⇒ 필터를 교환하여 주십시오.</li> <li>• 단수 되었습니까? ⇒ 물이 나올 때까지 기다리십시오.</li> <li>• 호스가 꺾였거나 찌그러지지 않았습니까? ⇒ 바르게 잡아 주십시오.</li> <li>• 아답터 유량조절밸브가 잠겨있지 않습니까? ⇒ 유량조절밸브를 이용하여 출수량을 조절하십시오.(17, 19p 참조)</li> </ul>
본체에 통수 시키면 물이 따뜻하다.	<ul style="list-style-type: none"> <li>• 통수 초기에는 정지중에 실온이나 본체내의 열에 의해 따뜻한 물이 나올 수 있습니다. ⇒ 고장이 아닙니다. 물을 흘려 보낸 후 사용하십시오.</li> </ul>

증 상	원인과 대응할 내용
산성수의 pH치가 중성으로 표시된다.	<ul style="list-style-type: none"> <li>• 필터를 새로운 것으로 교환 후 약 1주일동안 산성수의 pH값이 비색표안에 들어가지 않을 수 있습니다.(필터의 활성탄 영향임)</li> <li>⇒ 고장이 아닙니다.</li> <li>1주일 후 다시 측정하여 주십시오.</li> </ul>
본체 하부에서 물이 떨어진다.	<ul style="list-style-type: none"> <li>• 일시적인 현상이 아닌 누수량이 많을시 고장입니다.</li> <li>⇒ A/S를 의뢰 하십시오.</li> </ul>
[알칼리] 또는 [강알칼리] 사용 중 산성수 출수구에서 물이 나오지 않는다.	<ul style="list-style-type: none"> <li>• 산성수 배수 호스가 구부러졌거나 찌그러지지 않았습니까? (물맛이 좋지 않을 수 있습니다.)</li> <li>⇒ 바르게 설치하여 주십시오.</li> </ul>
[강알칼리], [산성] [정수] 사용 후 표시가 [알칼리]로 변한다.	<ul style="list-style-type: none"> <li>• [강알칼리], [산성], [정수]사용 후에는 전에 사용한 [알칼리]로 자동으로 되돌아 갑니다.</li> <li>⇒ 고장이 아닙니다.</li> </ul>
1) ERROR! MODE : 에러표시 ERR F (유량이 많을 때) 2) ERROR! MODE : 에러표시 ERR 8 (정품필터가 아닌 경우)	<ul style="list-style-type: none"> <li>1) 유입유량이 3.3ℓ /분 이상일때 표시됩니다. -입수량을 조절하십시오.</li> <li>2) 정품필터가 아닐 경우 표시됩니다. -당사에서 지정한 정품필터로 교환해 주십시오.</li> </ul>
필터 교환 후 [000]이 되지 않는다.	<ul style="list-style-type: none"> <li>• 정품필터 연결선 체결 상태 확인하여 주십시오.</li> <li>• 전원 플러그 연결 상태 확인하여 주십시오.</li> <li>• 당사의 정품필터인지 확인하여 주십시오.</li> <li>⇒ 유사품필터 장착시 “정품필터가 아닙니다. 정품필터로 교환 해 주십시오” 라는 멘트와 함께 약 20초 후에 전원이 차단됩니다.</li> </ul>
필터 사용량 표시가 점등되지 않는다.	<ul style="list-style-type: none"> <li>• 통수가 중단되지 않았습니까?</li> <li>⇒ 통수가 되면 점등하고 정지하면 꺼집니다.</li> <li>• 전원 플러그가 빠졌습니까?</li> <li>⇒ 전원 플러그를 차입하여 주십시오.</li> <li>• 제품이 고장입니다.</li> <li>⇒ 전원 플러그를 뺀 다음 판매점과 상담하십시오.</li> <li>※수압이 약해서 물의 흐름을 감지하지 못할때 전원이 들어오지 않습니다. (수도압력 0.7kgf/cm<sup>2</sup>이하)</li> </ul>
본체의 사용중 표시가 모두 점등된다. (출수를 중지하여도 점등한다.)	<ul style="list-style-type: none"> <li>• 기기의 고장입니다.</li> <li>⇒ 전원 플러그를 빼고 판매점에 수리를 의뢰하여 주십시오.</li> </ul>

증 상	원인과 대응할 내용
[산성]을 사용하여도 멜로디가 울리지 않는다.	<ul style="list-style-type: none"> <li>• 고장입니다.</li> <li>⇒ 전원플러그를 뺀 후 구입처나 본사에 A/S 의뢰 하십시오.</li> </ul>
나쁜 냄새, 이상한 맛, 탁한 것이 제거되지 않는다	<ul style="list-style-type: none"> <li>• 필터의 제거능력이 저하되었습니다.</li> <li>⇒ 필터를 교환하여 주십시오.</li> <li>• 수압이 낮거나 유량이 너무 많지 않습니까?</li> <li>⇒ 수도밸브를 열어 조정하십시오. (수도밸브를 전부 열어도 안될 경우에 판매점 이나 본사로 문의하여 주십시오.)</li> </ul>
전원을 꺼도 출수구(특히 산성 출수구)에서 물이[뚝-뚝] 떨어진다.	<ul style="list-style-type: none"> <li>• 출수관 내부의 잔여물이 나옵니다.</li> <li>⇒ 고장이 아닙니다.</li> <li>• 일시적인 현상이 아닌 누수량이 많을시 고장입니다.</li> <li>⇒ A/S를 의뢰 하십시오.</li> </ul>
pH측정시액 검사시 산성수는 노랗게 나오는데 알칼리수는 순간적으로 색이 중성으로 변한다	<ul style="list-style-type: none"> <li>• 물속의 탄산의 영향입니다.(지하수의 경우 심함)</li> <li>⇒ 강알칼리 이온수 pH10.0 으로 조정하여 사용하십시오. 알칼리와 산성은 상반되게 반응하는 것으로 산성반응이 나오면 알칼리이온수도 생성됨을 의미합니다.</li> <li>단지, 물속에 함유된 탄산이 화학반응에 의해 시액이 증발되는 결과입니다.</li> <li>*심할 경우 별도의 정수 장치를 장착하십시오.</li> </ul>
물에서 소독약 냄새가 난다. ※ 여러 원인에 의해 나타날 수 있는 현상으로 필터를 교환하여도 제거되지 않고 나타나면 정수를 선택하여 먼저 확인하신 후 이상이 없으면 우측 사항을 점검 하십시오.	<ul style="list-style-type: none"> <li>• 보관용기가 세척되지 않았나 확인하십시오.</li> <li>⇒ 보관용기를 청결하게 세척합니다.</li> <li>• 수도수 공급조건에 따라 필터가 오염이 되어 수명이 단축됩니다.</li> <li>⇒ 필터를 교환하여 주십시오.</li> <li>• 이온생성된 물은 물의 크러스트가 작아 활성이 왕성하기 때문에 아주 미량의 이물질이 들어가 내포되면 동반활성화 되기 때문에 냄새가 날 수 있습니다.</li> <li>⇒ 이온수를 1~2단계 낮추어 사용하십시오.</li> <li>• 산성호스가 본체보다 높지 않은지 확인하십시오.</li> <li>⇒ 호스를 50~70cm 이내로 본체보다 낮게 설치합니다.</li> </ul>
정수기부분(필터소켓) 부분에서 물이 샌다.	<ul style="list-style-type: none"> <li>• 필터소켓에 필터가 꼭 조여졌는지 확인하십시오.</li> <li>⇒ 필터패킹을 확인 후 필터베이스에 꼭 조여 주십시오.</li> </ul>

# 10 제품규격



제조사	식품의약품안전처 제889호	
제품명	알칼리이온수생성기	
형명(모델명)	BTM-207E	
인증번호	제 인09-387호	
사용가능수압	0.7~6.0kgf/cm <sup>2</sup> (70~590kPa)	
권장사용 원수온도	5~30℃(41~86°F)	
정격전압 및 정격주파수	AC220V / 60Hz	
전기적 충격에 대한 보호형식 및 보호정도	2급기기, B형장착부	
소비전력	150VA	
사용목적	먹는물을 전기분해하여 pH 8.5초과~10.0까지의 알칼리이온수를 생성하는 기기이며, 위장증상(만성설사, 소화불량, 위장 내 이상발효, 위산과다)개선에 도움이 되는 음용의 수소이온 농도 pH9.5의 알칼리이온수를 생성하는 기기	
설치장소	옥내용	
외형치수	240(W)×360(H)×140(D)mm	
제품중량	약 5.5kg	
급수방식	수도직결식	
안전장치	필터사용량, 교환표시, 음성멘트	
	유량이 3.3ℓ/분 이상일 경우 유량과다 표시	
	과속보호장치(바이메탈 : 자동복귀식), FUSE자동차단	
전해장치	전해방식	연속전해 방식(유량센서)
	생성능력	1.5 ℓ / min ± 0.5(2kgf/cm <sup>2</sup> ), “알칼리이온수, 산성수 포함”
	전해단계	알칼리이온수 : 4단계 / 산성이온수 : 2단계 (pH는 지역별, 계절별로 다소 차이가 있을 수 있음)
	전극종류	백금 티타늄 전극
	전해세정	자동세정(유로전환밸브)
표시부	이온수 단계표시, 정수표시, 유량표시	
필터 처리 용량	4LPM(Liter Per Minute)이하	
알칼리이온수 및 정수처리 용량	약 3,000ℓ (처리용량은 수압, 수온, 수질에 따라 차이가 발생 할 수 있음)	
필터 교환주기	999표시(1카운트 : 3ℓ)	
필터 형식	복합중공사 필터 (U/F(중공사) Filter, 아류산 칼슘, 일반활성탄, PP부직포)	
포장단위 및 저장방법	EA/박스, 상온 건조한 장소에 보관	
사용환경온도	온도 : 5~40℃	
<b>본 제품은 「의료기기임」</b>		



# 11 소비자 피해보상

소비자 피해 유형		보상 내용		
		보증기간내	보증기간이후	
정상적인 사용상태에서 자연발생한 성능 및 기능상의 고장 발생시	구입1개월 이내에 제조상의 결함에 의해 수리를 요하는 경우	제품교환		
	교환된 제품이 1개월 이내에 중요한 수리를 요하는 경우	제품교환		
	수리가능	하자발생시	무상수리	유상수리
		동일하자에 대하여 수리를 했으나 고장 재발시(4회 이상/년)		
	수리가 불가능시	제품교환	정액감가 상각후 교환	
	수리용 부품을 보유하고 있지 않아 수리가 불가능한 경우 (보유기간 제조일로부터 5년)			
소비자가 수리의뢰한 제품을 상업자가 분실한 경우	제품교환	제품교환		
소비자의 고의, 과실에 의한 성능 및 기능상의 고장	수리가 가능한 경우	유상수리	유상수리	
	수리가 불가능한 경우	유상수리에 해당하는 금액 정수 후 제품교환	별도 정하는 당사 기준에 준함	
<ul style="list-style-type: none"> <li>▶ 천재지변(화재, 염해, 가스, 지진, 풍수해 등)에 의해 고장이 발생하였을 경우</li> <li>▶ 사용상 정상 마모되는 소모성 부품을 교환하는 경우</li> <li>▶ (주)바이온·텍에서 미지정된 소모품이나 옵션품 사용 (수리불가)으로 고장발생시</li> <li>▶ 기타 제품자체의 하자가 아닌 외부원인으로 인한 경우</li> <li>▶ (주)바이온·텍 전문점이나 서비스 센터수리기사가 아닌 사람이 수리 또는 개조하여 고장발생시</li> </ul>		유상수리	유상수리	

## 의료기기 및 전기용품 . 폐기처리방안

당사 제품의 폐기 처리는 다음과 같이 정부와 회사가 협조하여 환경을 보호하면서 재활용 처리를 하고 있습니다.  
 1. 신제품을 구입하시고 폐 가전제품 발생 시는 제품 구입 대리점에 처리를 의뢰하시면 됩니다.(무상 회수 처리)



2. 폐 가전제품 발생 시 쓰레기 종량제에 따라 가까운 지역주민센터에 연락하시면 됩니다.  
 (수수료는 지역별 차이가 있으므로 지역주민센터에 문의하시면 됩니다.)



# 제품 보증서

본 제품은 당사 기술진과 공인기관의 철저한 품질적합인증을 거친 제품입니다. 식품의약품 안전처 의료용구 제조업허가 제 889호 허가 제품으로서 만일 보증기간 내에 제조상의 결함이나 자연발생적인 고장이 생겼을 경우 본 보증서를 지참하시고 구입하신 대리점 및 판매 점 또는 당사로 연락하여 주시면 제품보증규정에 따라 수리하여 드립니다.

## 보증 규정

1. 본 제품에 대한 품질보증은 기재된 내용으로 1년간 보증혜택을 받습니다.
2. 무상보증기간은 구입일로부터 산정되므로 구입일자를 기재 받으십시오.  
(구입일자 확인 불가시 유상 처리됨)
3. 본 보증서는 재발행되지 않으니 사용설명서와 함께 보관해 주십시오.
4. 보상책임  
판매업자가 폐업 또는 도산한 경우에는 제조업자가 사후관리 합니다.
5. 다음 각 항의 경우에는 “보증예외규정” 으로 적용되어 유상처리 됩니다.
  - 가. 보증기간이 경과된 경우
  - 나. 천재지변의 자연적인 고장
  - 다. 첨부된 사용설명서의 설명을 준수하지 아니하여 발생한 고장의 경우
  - 라. 기기의 해체 및 충격등 외부요인에 의한 경우
  - 마. 소모성부품의 수명이 다한 경우
  - 바. 본 보증서 또는 구매계약서의 제시가 없는 경우

구입일자 :	년	월	일
제 품	모 델 명	BTM - 207E	
	제조번호		
고 객 명		TEL	
주 소			
판 매 원	지사	지부/대리점	TEL

### ■ A/S 신청

A/S를 원하실 때는 구입일자가 기재된 본 보증서를 제시하여 구입처(또는 본사) 및 소비자 상담실로 문의하여 주시기 바랍니다.

고객센터 : 1588-3853      필터교환 및 A/S센터 : 1644-3853  
홈페이지 : www.bion-techmall.com

주식회사 **비이온텍**  
BIONTECH Co.,Ltd.



# 품질인증업체



BIONTECH WATERIONIZER

주식회사 **바이온텍**  
BIONTECH Co.,Ltd.

고객센터 : 1588-3853 필터교환 및 A/S센터 : 1644-3853  
홈페이지 : [www.bion-techmall.com](http://www.bion-techmall.com)  
경기도 군포시 공단로 298-15(금정동)

315030228\_20230426\_F04

